

Tonnelle à Toit Coulissant 3x3m

IMPORTANT - À CONSERVER POUR CONSULTATION ULTÉRIEURE : À LIRE ATTENTIVEMENT

- Armature en acier peinture époxy.
- Toit coulissant 100% polyester.
- Dimensions du produit monté: L 292.5 x l 292 x H 225.5 cm env
- Dimensions du produit emballé: L 289 x l 20 x H 17 cm

Usage Domestique uniquement

A MONTER SOI-MEME

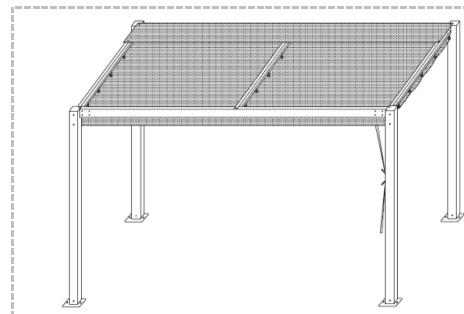

Conseils d'utilisation

- A monter à l'abri des intempéries.
 - Ne pas placer d'appareil de cuisson, de chauffage ou d'éclairage à proximité de la toile.
 - Tenir éloigné d'une flamme.
 - Ne pas accrocher de produits sur l'armature.
 - Éviter de forcer sur les assemblages.
-
- Positionner de manière stable sur un sol plan et fixer solidement chaque pied au sol dans un endroit à l'abri des intempéries.
 - Il est conseillé de retirer la toile en cas de vent et de fortes pluies.
 - Ne pas rester sous la tonnelle en cas d'orage.

Entretien

- Laver à l'eau et au savon.
- Nettoyer à l'aide d'un chiffon doux.
- Enlever régulièrement les feuilles ou/et l'eau amassée sur le toit.
- Vérifier régulièrement les assemblages.

Conditions de stockage

- La toile doit être stockée parfaitement sèche, dans un endroit sec afin d'éviter tout risque de moisissure.

Attention aux risques de pincement et de cisaillement en cours d'installation.

Le fournisseur décline toute responsabilité en cas de détérioration faisant suite à toute sorte d'intempéries et d'une mauvaise installation.

Pièces détachées non disponibles hors garantie.

IMPORTE PAR:
SFT GONDRAND FRERES
11 rue d'Athènes
Z.I des Estroublans
13846 VITROLLES CEDEX 9
France

Fabriqué en Chine





















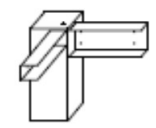
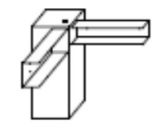



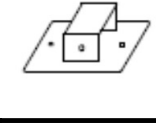
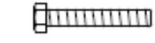



Lot de fabrication: 10/15

Précautions avant montage

- Aménager une zone de montage propre et sèche.
- Vérifier que votre produit n'est pas endommagé.
- Contrôler qu'il ne manque pas de pièces.

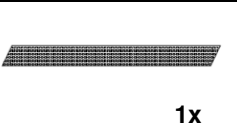
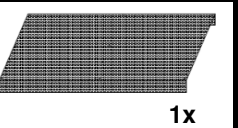

Inclus dans le carton

1	 3x	2	 1x	3	 1x
4	 1x	5	 1x	6	 1x
7	 1x	8	 1x	9	 1x
10	 2x	11	 2x	12	 1x
13	 1x	14	 1x	15	 1x
16	 4x	17	M6X35  1x	18	M6X15  56x
19	M6  1x	20	M4  15x	21	 56x
22	 1x	23	 1x	24	 15x
25	 15x	26	 8x	27	 2x
28	 1x	29	 1x	30	 1x
31	 1x				

TONNELLE 804321

1

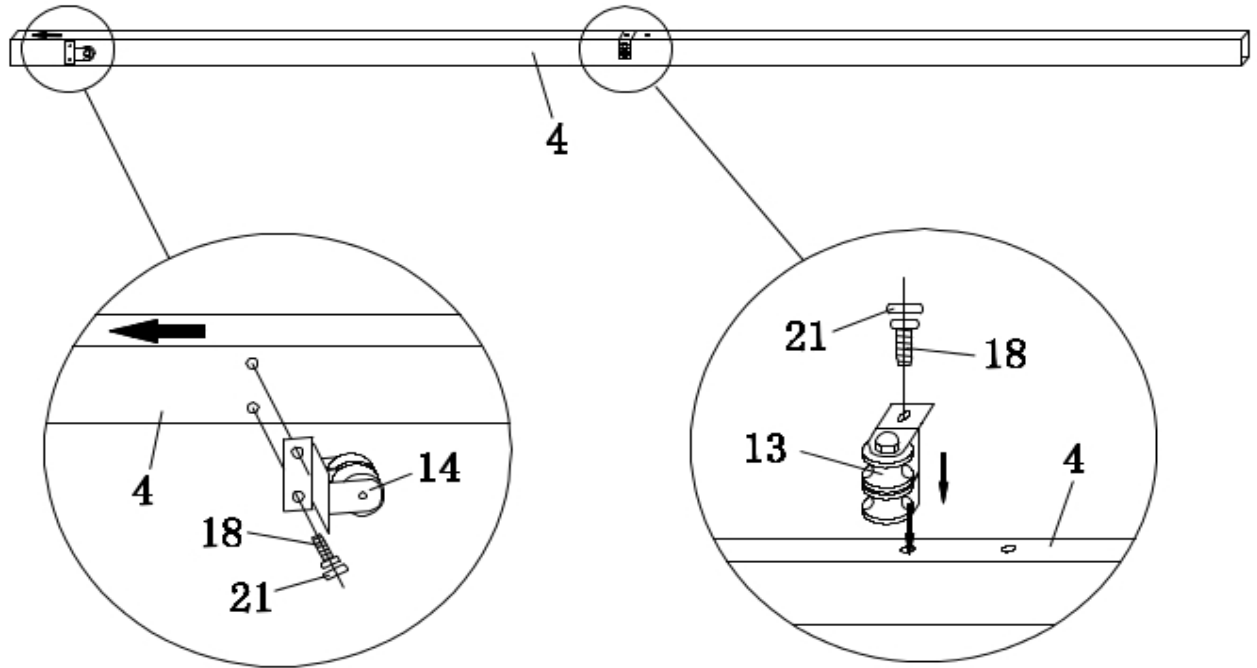

2

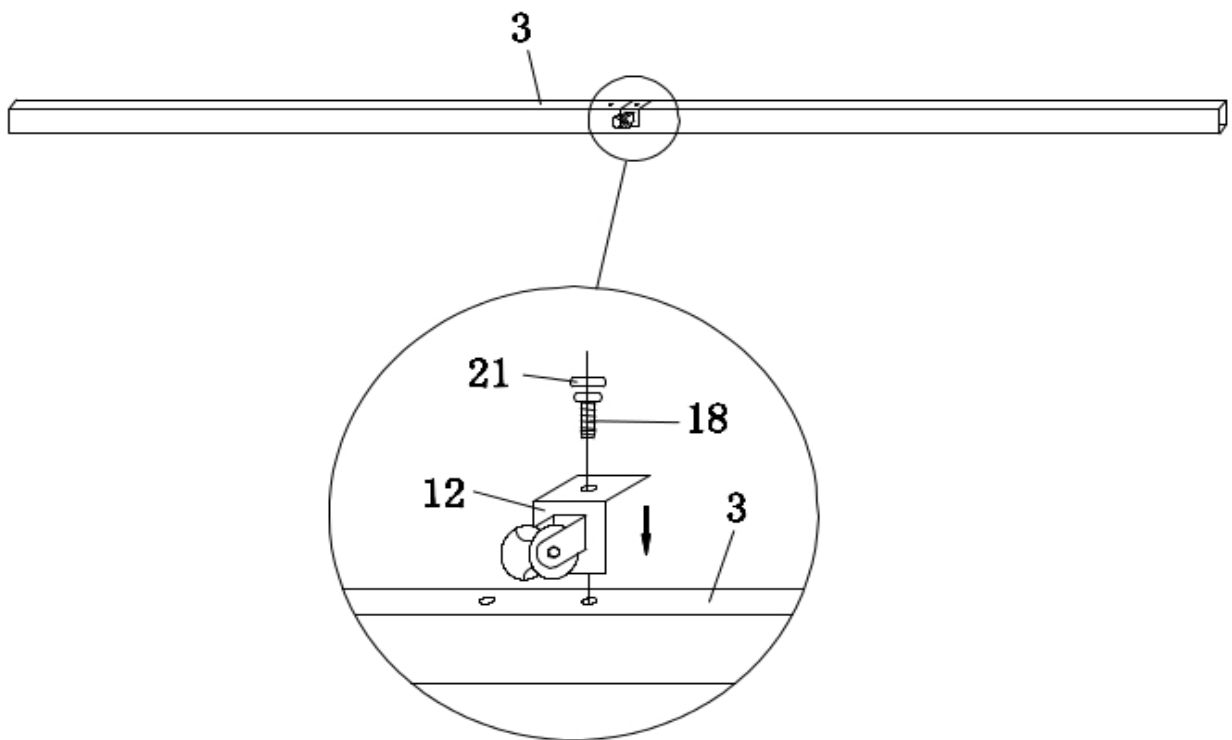

3

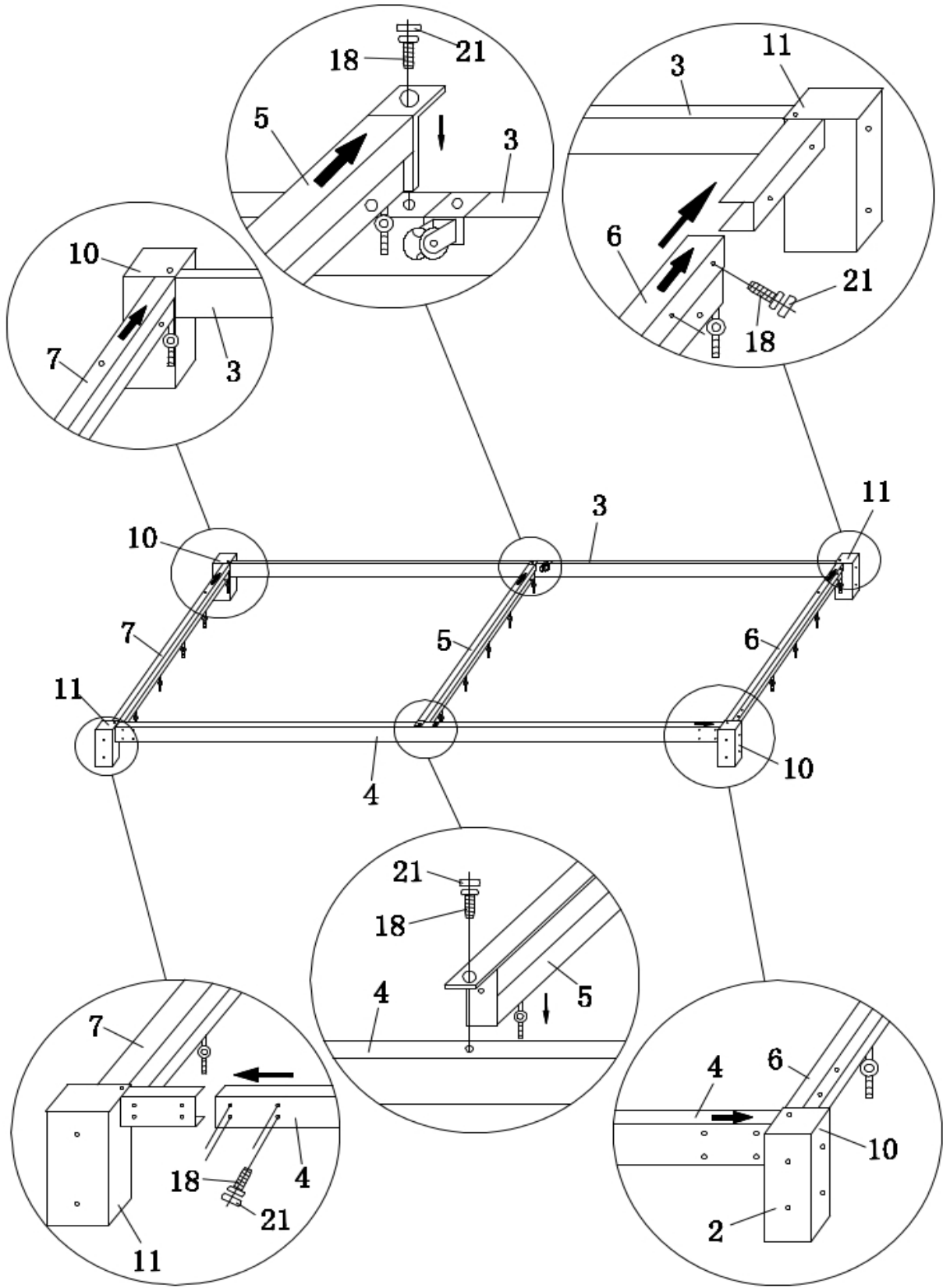

4

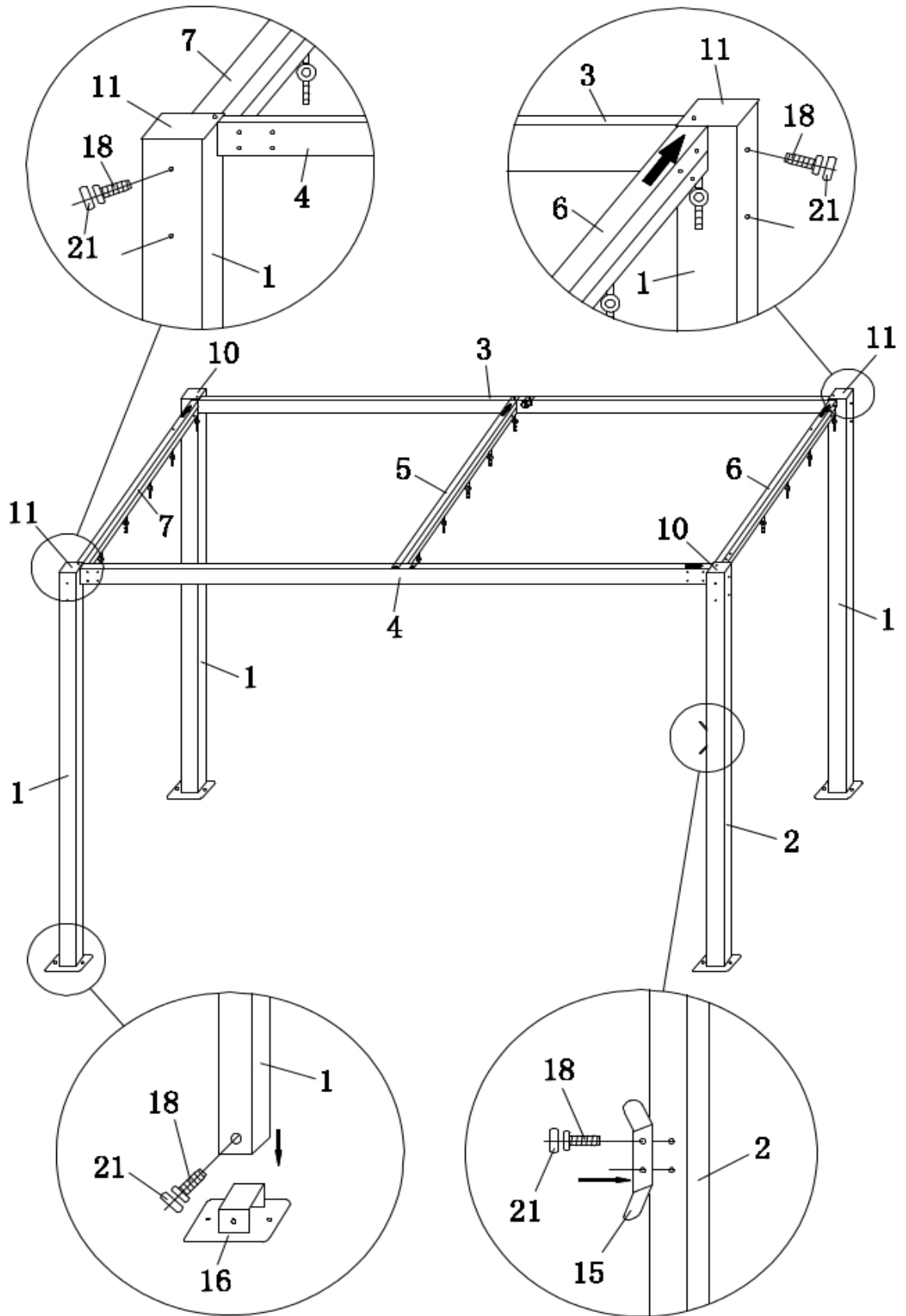

Note : Serrer les vis entièrement une fois que toutes les vis sont positionnées.

5

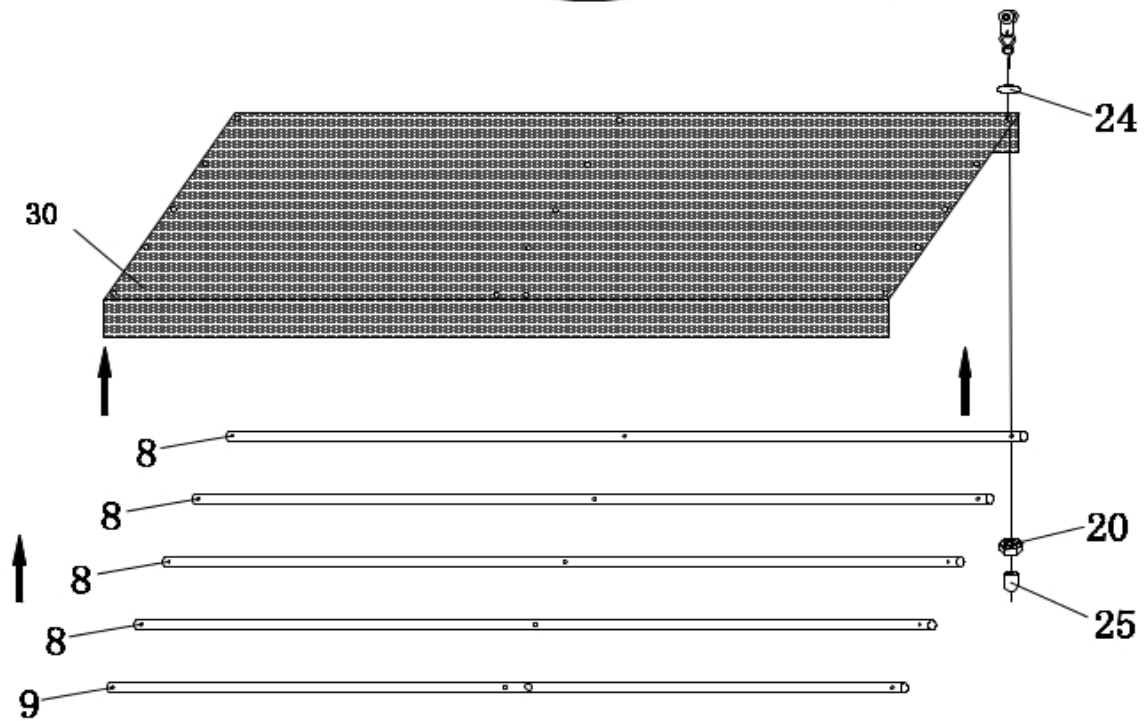
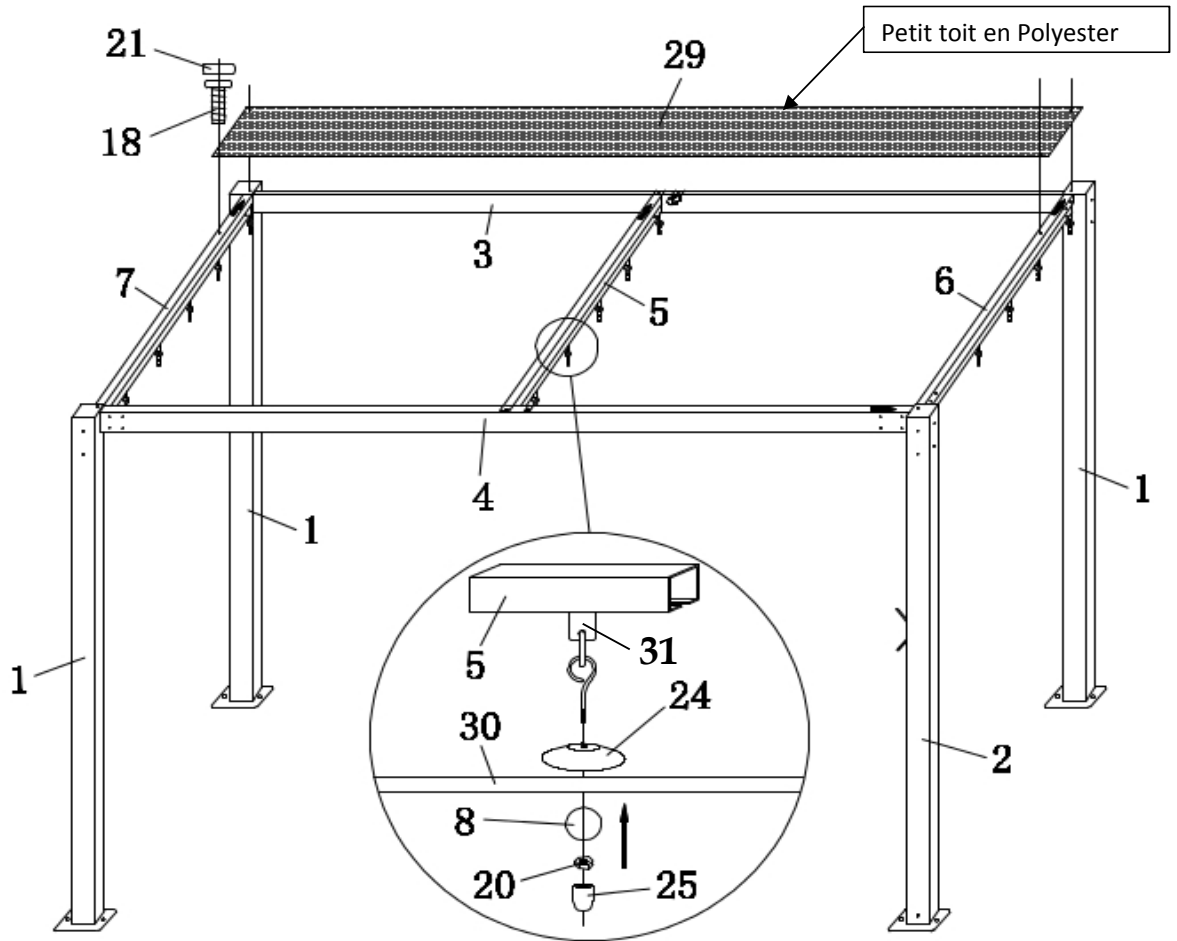

6

